

essentiel 

## Cafetière filtre broyeur

JAVA



## Notice d'utilisation

Pour vous aider à bien vivre votre achat

---

Vous venez d'acquérir un produit de la marque Essentiel b et nous vous en remercions. Nous apportons un soin tout particulier à la **FIABILITÉ**, à la **FACILITÉ D'USAGE** et au **DESIGN** de nos produits.

Nous espérons que cette cafetière filtre broyeur vous donnera entière satisfaction.

---

## consignes d'usage

LISEZ ATTENTIVEMENT CES INSTRUCTIONS AVANT D'UTILISER L'APPAREIL ET CONSERVEZ-LES POUR POUVOIR LES CONSULTER LORSQUE VOUS EN AUREZ BESOIN.

### Consignes générales

- Cet appareil est destiné à un usage domestique uniquement.
- Il y a des risques de blessures en cas de mauvaise utilisation.
- Cet appareil n'est pas destiné à être utilisé dans des applications domestiques et analogues telles que :
  - Des coins cuisines réservés au personnel dans des magasins, bureaux et autres environnements professionnels ;
  - Des fermes ;
  - Des hôtels, motels et autres environnements à caractère résidentiel ;
  - Des environnements de type chambres d'hôtes.
- Cet appareil est conçu pour moulinier des grains de café et préparer du café. Tout autre usage est exclu.
- Ne touchez pas les surfaces chaudes de l'appareil pendant son fonctionnement et tenez-vous éloigné de la sortie vapeur car de la vapeur brûlante

peut s'en échapper. Utilisez les poignées ou les boutons.

- N'immergez jamais l'appareil, le câble d'alimentation ou la fiche dans l'eau ou tout autre liquide (par exemple : pour le nettoyage).
- Avant de brancher votre appareil, assurez-vous que la tension électrique de votre domicile correspond bien à celle indiquée sur la plaque signalétique de l'appareil.
- Branchez toujours votre appareil sur une prise murale équipée d'une prise de terre, correctement installée et reliée au réseau électrique conformément aux normes en vigueur.
- Ne laissez jamais l'appareil sans surveillance lorsqu'il fonctionne.
- Éteignez toujours l'appareil et débranchez la fiche de la prise de courant :
  - Après chaque utilisation,
  - En cas de dysfonctionnement,
  - Avant de nettoyer l'appareil.
- Lorsque vous débranchez le cordon d'alimentation, tirez-le toujours au niveau de la fiche, ne tirez pas sur le cordon lui-même.
- Laissez l'appareil refroidir complètement avant d'ajouter ou de retirer des éléments ou avant de le nettoyer.
- N'utilisez pas l'appareil :
  - Si la prise ou le câble d'alimentation est

endommagé(e),

- En cas de mauvais fonctionnement,
- Si l'appareil a été endommagé de quelque façon que ce soit,
- S'il est tombé dans l'eau,
- Si vous l'avez laissé tomber.

Présentez-le à un centre de service après-vente où il sera inspecté et réparé. Aucune réparation ne peut être effectuée par l'utilisateur.

- Si le câble d'alimentation est endommagé, il doit être remplacé par votre revendeur, son service après-vente ou des personnes de qualification similaire afin d'éviter un danger.
- Utilisez uniquement les accessoires fournis avec cet appareil. L'utilisation d'accessoires non recommandés peut représenter un danger pour l'utilisateur et risque d'endommager l'appareil.
- Placez toujours cet appareil sur une surface plane et stable.
- N'utilisez pas cet appareil à l'extérieur.
- Cet appareil ne doit pas être utilisé par les enfants. Conserver l'appareil et son câble hors de portée des enfants.
- Cet appareil peut être utilisé par des personnes dont les capacités physiques, sensorielles ou mentales sont réduites ou dont l'expérience ou les connaissances ne sont pas suffisantes, à condition

qu'ils bénéficient d'une surveillance ou qu'ils aient reçu des instructions quant à l'utilisation de l'appareil en toute sécurité et dans la mesure où ils en comprennent bien les dangers potentiels.

- Les enfants ne doivent pas utiliser l'appareil comme un jouet.
- Ne manipulez pas l'appareil ni la prise avec les mains mouillées.
- Ne placez jamais l'appareil à proximité ou sur une source de chaleur.
- Ne laissez pas pendre le câble d'alimentation sur le rebord d'une table ou d'un plan de travail, et évitez qu'il n'entre en contact avec des surfaces chaudes (plaques de cuisson, etc.).
- Avant la première utilisation, effectuez 2 cycles uniquement avec de l'eau froide sans café afin de nettoyer le circuit interne de l'appareil. Jetez l'eau chaude obtenue.
- N'utilisez jamais cet appareil sans eau dans le réservoir.
- N'utilisez que de l'eau froide et aucun autre liquide pour remplir le réservoir.
- N'utilisez pas la verseuse en verre si elle est fissurée ou si la poignée est lâche ou affaiblie.
- Ne placez pas la verseuse chaude sur une surface froide.
- La verseuse ne peut en aucun cas être placée dans un four à micro-ondes pour réchauffer le café.

- N'utilisez pas le broyeur pour mouliner des aliments en grains autres que des grains de café.
- Ne jamais mettre de café moulu dans le réservoir à grains.
- Assurez-vous qu'aucun corps étranger tel que des petits cailloux pouvant être contenus dans le café en grains ne soit présent dans le réservoir à grains. Tout dommage dû à des corps étrangers ayant pénétré dans le réservoir à grains est exclu de la garantie.
- Toujours déconnecter l'appareil de l'alimentation si on le laisse sans surveillance et après montage, démontage ou nettoyage.
- Mettre l'appareil à l'arrêt et le déconnecter de l'alimentation avant de changer les accessoires ou d'approcher les parties qui sont mobiles lors du fonctionnement.
- **AVERTISSEMENT** : Éviter tout déversement sur le connecteur.
- Il y a un risque potentiel de blessures en cas d'utilisation incorrecte.
- La surface de l'élément chauffant peut rester chaude un certain temps après utilisation.
- En ce qui concerne les instructions de nettoyage de l'appareil, référez-vous au paragraphe ci-après de la notice.

## votre produit

### Contenu de la boîte

- 1 cafetière filtre broyeur
- 1 porte-filtre amovible
- 1 filtre permanent
- 1 cuillère doseur
- 1 notice d'utilisation

### Caractéristiques techniques

- Capacité de la verseuse en verre 1,5 L = 15 tasses
- Réservoir d'eau fixe
- Capacité du réservoir à grains : 250 gr
- Ecran d'affichage LCD
- Fonction programmation
- Fonction désactivation du broyeur
- Molette de réglage de la mouture
- 3 niveaux d'arômes
- Mémorisation du dernier réglage
- Plaque chauffante avec maintien au chaud pendant 40 min
- Arrêt automatique
- Porte-filtre pivotant et amovible, ouverture par bouton
- Système anti-gouttes
- Filtre permanent
- Compatibilité filtre papier n°4
- Puissance : 900 W

## Description de l'appareil

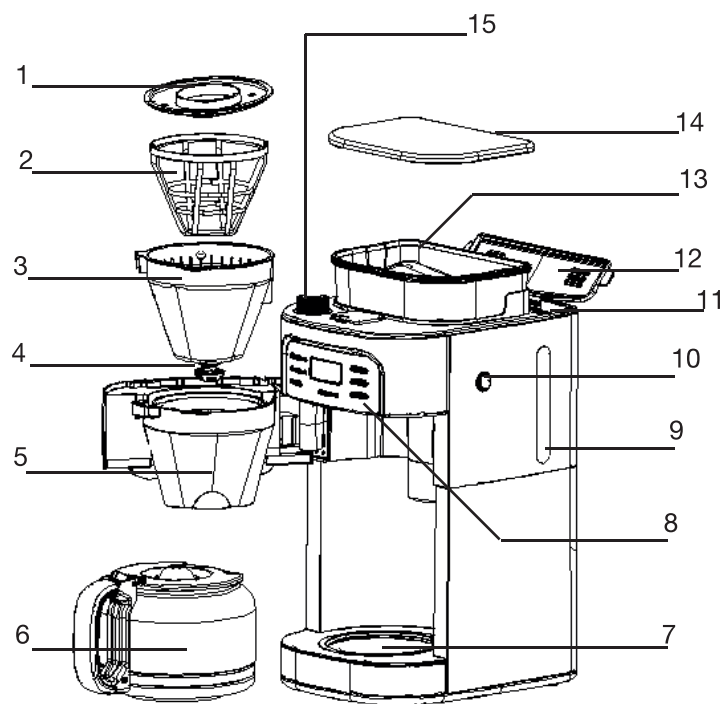

- |                               |   |
|-------------------------------|---|
| 1. Couvre filtre              | 10. Bouton d'ouverture du support du porte-filtre |
| 2. Filtre amovible permanent  | 11. Réservoir à eau                               |
| 3. Porte-filtre amovible      | 12. Couvercle du réservoir à eau                  |
| 4. Système anti-gouttes       | 13. Réservoir à grains                            |
| 5. Support du porte-filtre    | 14. Couvercle du réservoir à grains               |
| 6. Verseuse en verre graduée  | 15. Molette de réglage de la mouture              |
| 7. Plaque chauffante          |   |
| 8. Bandeau de commandes       |   |
| 9. Indicateur de niveau d'eau |   |

## Description du bandeau de commande

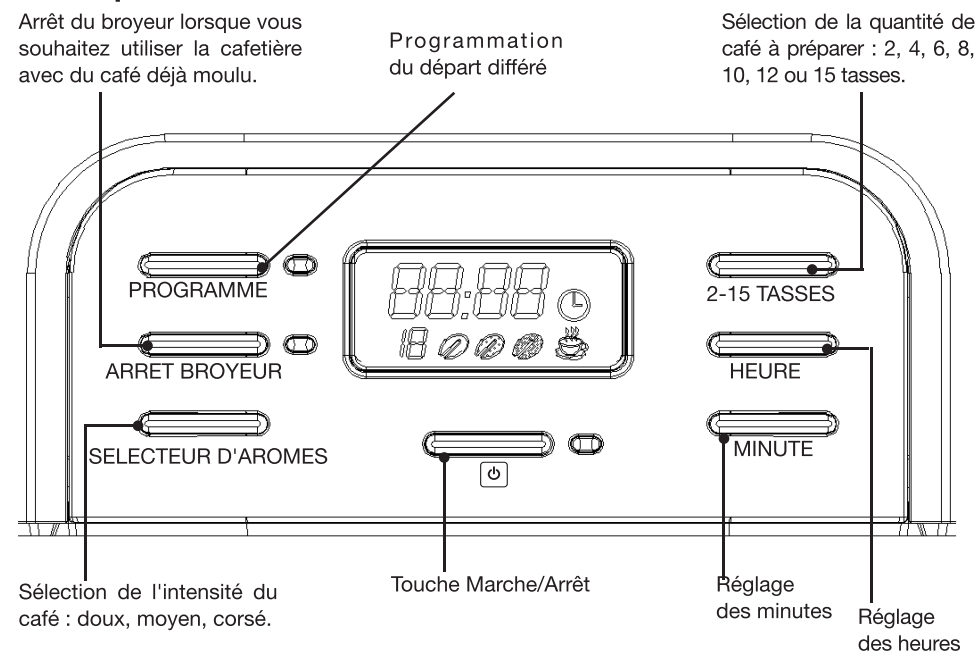

## Description de l'écran d'affichage

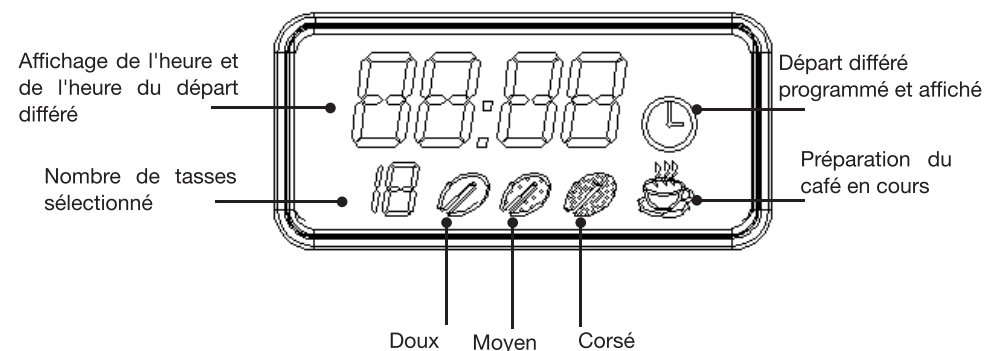



## avant la première utilisation

- Nettoyez à l'eau savonneuse toutes les pièces démontables de la cafetière (la verseuse, le filtre permanent et le porte-filtre). Rincez à l'eau claire et séchez soigneusement.
- Remplissez le réservoir d'eau froide jusqu'au niveau maximum indiqué (15 tasses). Ne mettez ni café ni filtre en papier. Branchez l'appareil sur une prise de courant, appuyez sur la touche  et laissez l'eau s'écouler. Répétez l'opération 1 ou 2 fois. Videz l'eau récupérée dans un évier.

## utilisation

### Réglage de l'heure (affichage 24 heures)

1. Branchez l'appareil sur une prise murale. L'écran affiche « 12:00 » et clignote.
2. Appuyez une ou plusieurs fois sur la touche « **Heure** » pour régler les heures et appuyez une ou plusieurs fois sur la touche « **Minute** » pour régler les minutes.
3. Le clavier se verrouille automatiquement 5 secondes après la fin du réglage. Pour le déverrouiller et modifier l'heure indiquée, effectuez un appui long sur les touches « **Heure** » et « **Minute** » et reprenez le réglage comme indiqué au point "2".

#### Notes :

- Si vous débranchez l'appareil ou en cas de panne de courant, l'affichage revient à « 12:00 ».
- Vous ne pouvez pas régler l'heure lorsque l'appareil est en cours de fonctionnement.
- Avec un appui long sur « **Heure** » ou « **Minute** », les heures et minutes défilent rapidement.
- La fonction « Programme » ne s'exécute pas si l'heure n'est pas réglée préalablement.

### Utilisation avec des grains de café

1. Mettez le café en grains (maxi de 250 g) dans le réservoir à grains (13) et refermez le couvercle (14).

#### Notes :

- N'utilisez pas de grains de café caramélisés ou non torréfiés car cela risquerait d'entraver le bon fonctionnement du broyeur.
- Pour que les grains ne s'humidifient pas, évitez de remplir complètement le

réservoir à grains.





2. Ouvrez le couvercle (12) et remplissez le réservoir d'eau froide (11) à l'aide de la verseuse. Utilisez l'indicateur de niveau d'eau (9) sur le réservoir à droite de l'appareil.

#### Notes :

La quantité de café obtenue sera inférieure à la quantité d'eau versée dans le réservoir car une partie de celle-ci sera absorbée par le café moulu.

- Ne versez que de l'eau froide dans le réservoir à eau.
  - Faites bien attention à ne pas dépasser la marque des 15 tasses indiquée sur l'indicateur de niveau d'eau.
3. Appuyez sur le bouton latéral (10) pour ouvrir le support du porte-filtre, faites-le pivoter vers la gauche, assurez-vous que le porte-filtre amovible (3) est inséré dans le support du porte-filtre (5). Insérez un filtre en papier n° 4 ou le filtre permanent fourni (2) dans le porte-filtre amovible. Remettez le couvre-filtre. Refermez le support du porte-filtre (5) en le faisant pivoter vers la droite.
  4. Appuyez sur la touche «  **2-15** » (voir « panneau de commandes ») pour choisir le nombre de tasses : 2, 4, 6, 8, 10, 12 ou 15 tasses. La quantité d'eau versée dans le réservoir doit être égale au nombre de tasses sélectionnées sur le panneau de commandes. Tournez ensuite la molette (15) pour ajuster la finesse de la mouture.

#### Notes :

- Votre café sera plus ou moins corsé grâce à la molette de réglage de la mouture (15). La molette  permet d'obtenir une mouture plus fine (petits points) ou une mouture plus épaisse (gros points).
  - Plus la mouture est fine, plus le café est fort et plus il a de saveur. Essayez différents réglages pour savoir ce qui vous convient.
5. Appuyez sur la touche « **Sélecteur d'arômes** » pour déterminer l'intensité du café. Vous pourrez choisir entre un café doux, moyen ou corsé  en appuyant une, deux ou trois fois sur le bouton.
  6. Appuyez sur la touche  pour que le broyeur se mette en route. Quand les grains de café sont broyés, l'écran affiche  : la préparation du café est en cours.
  7. Une fois le café préparé,  disparaît de l'écran d'affichage et l'alarme sonne trois fois.
  8. Si vous n'éteignez pas l'appareil de la prise murale, la verseuse sera maintenue au chaud pendant 40 minutes. Puis, la cafetière s'éteindra automatiquement.

#### Note:





- Votre cafetière est munie d'un **système anti-gouttes** : pendant la préparation

du café, vous pouvez retirer la verseuse rapidement et vous servir une tasse, l'écoulement du café s'arrête momentanément. Remplacez la verseuse sur la plaque dans un délai de 20 secondes afin d'éviter un écoulement intempestif.



## Utilisation avec du café moulu

1. Ouvrez le couvercle (12) et remplissez le réservoir d'eau froide (11) à l'aide de la verseuse. Utilisez l'indicateur de niveau d'eau (9) sur le réservoir à droite de l'appareil.

### Notes :

- La quantité de café obtenue sera inférieure à la quantité d'eau versée dans le réservoir car une partie de celle-ci sera absorbée par le café moulu.
  - Ne versez que de l'eau froide dans le réservoir à eau.
  - Faites bien attention à ne pas dépasser la marque des 15 tasses indiquée sur l'indicateur de niveau d'eau.
2. Appuyez sur le bouton latéral (10) pour ouvrir le support du porte-filtre, faites-le pivoter vers la gauche, assurez-vous que le porte-filtre amovible (3) est inséré dans le support du porte-filtre (5). Insérez un filtre en papier n° 4 ou le filtre permanent fourni (2) dans le porte-filtre amovible (3). Remplissez-le avec la quantité de café moulu désirée. Remettez le couvre-filtre. Refermez le support du porte-filtre (5) en le faisant pivoter vers la droite.
  3. Appuyez sur la touche «  2-15 » (voir "panneau de commandes") pour choisir le nombre de tasses : 2, 4, 6, 8, 10, 12 ou 15 tasses. La quantité d'eau versée dans le réservoir doit être égale au nombre de tasses sélectionnées sur le panneau de commandes. Appuyez sur la touche « **Arrêt broyeur** », le voyant bleu s'allume , puis, appuyez sur la touche  pour que l'écran affiche  et le café se prépare directement.
  4. Une fois le café préparé,  disparaît de l'écran d'affichage et l'alarme sonne trois fois.
  5. Si vous n'éteignez pas l'appareil, la verseuse sera maintenue au chaud pendant 40 minutes. La cafetière s'éteindra automatiquement après quelques temps.

## Programmer un départ différé

1. Réglez l'heure de la cafetière et préparez-la avec le café en grains ou le café moulu comme indiqué précédemment.
2. Maintenez la touche « **Programme** » enfoncée pendant 2 secondes. L'affichage clignote. Pour programmer le départ différé, appuyez sur la touche « **Heure** » pour régler les heures et appuyez sur la touche « **Minute** » pour régler les minutes.
3. Appuyez de nouveau sur la touche « **Programme** » pour activer le départ différé. L'écran affiche l'indicateur de programmation du départ différé  et la cafetière préparera le café à l'heure programmée.
4. Une fois le temps écoulé, l'indicateur de programmation du départ différé s'éteint et la touche  s'allume. L'appareil fonctionne automatiquement.

Désactiver la programmation:

- Pour désactiver le départ différé, appuyez sur la touche « **Programme** ». Le témoin  s'éteint.
- Pour modifier l'heure du départ différé, désactivez celui-ci et répétez l'étape 2 ci-avant. Puis, appuyez sur la touche « **Programme** » pour activer le départ différé.
- En cas de panne de courant ou si vous débranchez l'appareil, votre programmation n'est pas sauvegardée.
- Vous pouvez programmer un départ différé jusqu'à 24 heures.



## Conseils pratiques

Pour obtenir un bon café :

- Utilisez de préférence un café de qualité supérieure et une eau fraîche adoucie. L'eau du robinet (souvent chlorée, fluorée, calcaire) ternit le goût du café et efface ses arômes. Pour remédier à ce problème, vous pouvez utiliser de l'eau du robinet filtrée avec un adoucisseur ou une carafe filtrante. Plus coûteuse, l'eau minérale est la meilleure solution.
- Maintenez la verseuse, le réservoir à eau et le réservoir à grains très propres. Nettoyez régulièrement votre appareil (reportez-vous au paragraphe « Nettoyage et entretien »).
- Moulez les grains juste avant la préparation. Pour chaque préparation, prévoyez la quantité de grains dont vous avez besoin.
- Conservez le reste du café en grains (ou moulu) au réfrigérateur dans un contenant hermétique. Ne conservez pas votre café à proximité d'une source de chaleur.
- Évitez de réchauffer le café ou vous risquez de perdre ses meilleures saveurs. Si vous voulez le réchauffer, évitez de le faire bouillir.

## nettoyage et entretien

### Nettoyage

- **Débranchez la cafetière de la prise de courant et laissez-la refroidir avant tout nettoyage.**
- **Ne plongez jamais l'appareil, le câble d'alimentation ou la fiche dans l'eau ou tout autre liquide.**
- N'utilisez jamais de produits détergents agressifs ou abrasifs pour le nettoyage.
- Essuyez les **surfaces extérieures** de votre cafetière (y compris la plaque chauffante) avec une éponge légèrement humide et séchez soigneusement avec un chiffon.
- Ouvrez le support du porte-filtre en appuyant sur le bouton latéral (10). Jetez la mouture du filtre permanent ou le filtre papier ainsi que la mouture.
- Nettoyez les **pièces amovibles de la cafetière** : la verseuse (6), le filtre amovible et permanent (2) et le porte-filtre amovible (3) à l'eau savonneuse.
- Retirez les petits dépôts de grains de café et essuyez l'intérieur du **réservoir à grains** (13) et de **son couvercle** (14) avec un chiffon doux. Veillez à ne pas faire pénétrer d'eau ou d'autres liquides dans le réservoir à grains.

## Détartrage

- Vous devez procéder au détartrage de votre cafetière périodiquement pour retirer tout dépôt de minéraux ou de calcaire. Procédez au détartrage de votre appareil lorsque vous remarquez un ralentissement notable du temps de préparation.
  - La fréquence de détartrage est fonction de la dureté de l'eau et de la fréquence d'utilisation de l'appareil. **En utilisation quotidienne, nous vous recommandons de détartrer votre cafetière une fois par mois.**
1. Ouvrez le couvercle (12) et versez une certaine quantité de vinaigre blanc dans le réservoir à eau (11) puis, ajoutez de l'eau froide jusqu'au repère « 15 tasses ».
  2. Insérez un filtre en papier n°4 dans le porte-filtre amovible puis, refermez le support du porte-filtre (5).
  3. Placez la verseuse (6) sur la plaque chauffante (7).
  4. Branchez la cafetière sur une prise secteur.
  5. Appuyez sur la touche « **Arrêt broyeur** » pour désactiver le broyeur.
  6. Appuyez sur la touche  pour lancer la préparation.
  7. Rincez ensuite la cafetière, selon le même procédé, en remplissant le réservoir d'eau claire uniquement. Répétez l'opération plusieurs fois pour qu'il n'y ait plus de vinaigre dans l'appareil.

Toutes les informations, dessins, croquis et images dans ce document relèvent de la propriété exclusive de SOURCING & CREATION. SOURCING & CREATION se réserve tous les droits relatifs à ses marques, créations et informations. Toute copie ou reproduction, par quelque moyen que ce soit, sera jugée et considérée comme une contrefaçon.

All information, designs, drawings and pictures in this document are the property of SOURCING & CREATION. SOURCING & CREATION reserves all rights to its brands, designs and information. Any copy and reproduction through any means shall be deemed and considered as counterfeiting.

## Cafetière filtre broyeur

### JAVA



#### Protection de l'environnement

Ce symbole apposé sur le produit signifie qu'il s'agit d'un appareil dont le traitement en tant que déchet est soumis à la réglementation relative aux déchets d'équipements électriques et électroniques (DEEE). Cet appareil ne peut donc en aucun cas être traité comme un déchet ménager, et doit faire l'objet d'une collecte spécifique à ce type de déchets. Des systèmes de reprise et de collecte sont mis à votre disposition par les collectivités locales (déchèterie) et les distributeurs. En orientant votre appareil en fin de vie vers sa filière de recyclage, vous contribuerez à protéger l'environnement et empêcherez toute conséquence nuisible pour votre santé.



#### Testé dans nos laboratoires

Garantie valide à partir de la date d'achat (ticket de caisse faisant foi). Cette garantie ne couvre pas les vices ou les dommages résultant d'une mauvaise installation, d'une utilisation incorrecte, ou de l'usure normale du produit.

